

RAGEX

# РУКОВОДСТВО ПОЛЬЗОВАТЕЛЯ



Если у вас возникнут трудности с использованием нашей техники, прежде чем обращаться в магазин, рекомендуем связаться с нашим отделом заботы о клиентах:

**[care@ragexstore.ru](mailto:care@ragexstore.ru)**  
**+7 (925) 488-56-92 (Whatsapp, Telegram)**

Мы расскажем про особенности работы прибора и проконсультируем по любым другим вопросам

ВВЕДЕНИЕ	
Техника безопасности.....	6
Дети и люди с ограниченными способностями.....	7
Специальные инструкции по технике безопасности..	7
ОБЗОР УСТРОЙСТВА	
Основные части и комплектующие.....	8
Технические характеристики.....	9
ЭКСПЛУАТАЦИЯ УСТРОЙСТВА	
Инструкция по эксплуатации.....	9
Эксплуатация сенсорной панели управления.....	11
Рекомендации по использованию.....	12
ПРОЧЕЕ	
Типовые проблемы и их решения.....	13
Чистка прибора и комплектующих.....	14
Хранение.....	15
Утилизация.....	15
Электронная гарантия.....	16

## ТЕХНИКА БЕЗОПАСНОСТИ

---

Перед вводом прибора в эксплуатацию внимательно прочитайте инструкцию по эксплуатации и сохраните ее, а также гарантию, чек и, по возможности, коробку с внутренней упаковкой. Если вы передаете этот прибор другим людям, передайте им также инструкцию по эксплуатации.

- Прибор предназначен исключительно для домашнего использования и по назначению. Данное устройство не предназначено для коммерческого использования.
- Не используйте его на открытом воздухе. Храните устройство вдали от источников тепла, прямых солнечных лучей, влажности.
- Не используйте прибор мокрыми руками. Если прибор влажный или в него попала жидкость – немедленно отключите его от сети.
- При чистке прибора отключайте его от источника электрического питания.
- Если прибор не используется – извлекайте из него прилагаемые комплектующие.
- Не эксплуатируйте прибор без присмотра! Если вам необходимо покинуть рабочее место, всегда выключайте прибор и вынимайте вилку из розетки (тяните за саму вилку, а не за провод).
- Регулярно проверяйте прибор и кабель на наличие повреждений. Не используйте прибор, если он поврежден.
- Не пытайтесь отремонтировать прибор самостоятельно. Всегда обращайтесь в авторизованный сервисный центр. Если шнур питания поврежден, он должен быть заменен производителем, его сервисным агентом или квалифицированными специалистами.
- Используйте только оригинальные запасные части.
- Обратите особое внимание на «Специальные инструкции по технике безопасности».

## ДЕТИ И ЛЮДИ С ОГРАНИЧЕННЫМИ СПОСОБНОСТЯМИ

---

- Для обеспечения безопасности ваших детей, пожалуйста, храните всю упаковку (пластиковые пакеты, коробки и т.д.) в недоступном для них месте.

**ВНИМАНИЕ!** Не позволяйте маленьким детям играть с упаковкой, так как существует опасность удушения!

- Пожалуйста, не позволяйте детям пользоваться прибором. Храните прибор и его шнур в недоступном для детей месте. Это устройство не является игрушкой. Дети не должны играть с прибором!
- Прибором могут пользоваться лица с ограниченными физическими, сенсорными или умственными способностями, или с недостатком опыта и знаний, если они находятся под наблюдением или проинструктированы относительно безопасного использования прибора и, если они понимают связанные с этим опасности.

## СПЕЦИАЛЬНЫЕ ИНСТРУКЦИИ ПО ТЕХНИКЕ БЕЗОПАСНОСТИ

---

- Всегда отключайте прибор от сети, если он оставлен без присмотра, а также перед сборкой, разборкой или чисткой.
- Выключите прибор и отсоедините его от источника питания, прежде чем менять принадлежности или приближаться к движущимся деталям.
- Не используйте прибор не по назначению!

**ВНИМАНИЕ!** Во избежание опасности, этот прибор не должен питаться через внешнее коммутационное устройство, такое как таймер, или подключаться к цепи, которая регулярно включается и выключается коммунальными службами.

## ОБЗОР УСТРОЙСТВА

- Не вмешивайтесь в электрическую проводку прибора.
- Не вставляйте посторонние предметы в движущиеся детали прибора.
- Установите машину на гладкую, ровную и устойчивую рабочую поверхность.
- Не вставляйте сетевой штекер аппарата в розетку, не установив все необходимые принадлежности.

**ВНИМАНИЕ!** Убедитесь, что движущиеся детали миксера перестали вращаться, прежде чем снимать его с подставки.

## ОСНОВНЫЕ ЧАСТИ И КОМПЛЕКТУЮЩИЕ

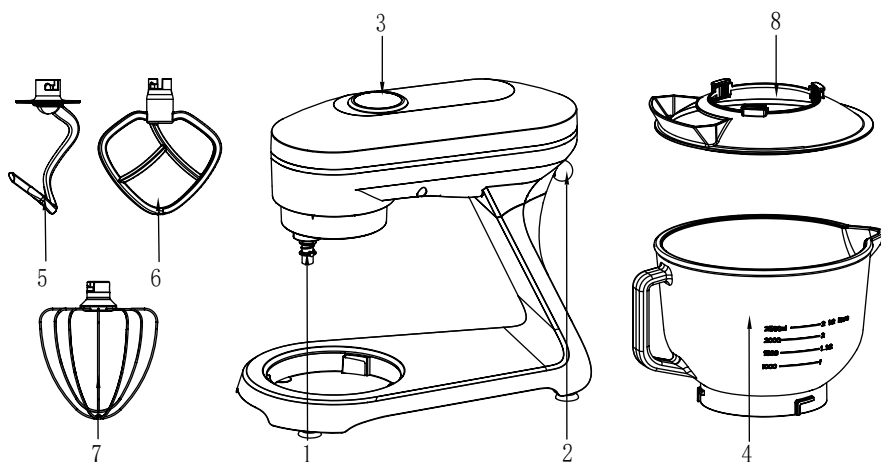

1	Выходной вал	5	Крюк для теста
2	Ручка подъема головки корпуса	6	Лопатка для перемешивания
3	Сенсорный переключатель	7	Венчик для взбивания
4	Чаша для перемешивания и взбивания	8	Крышка для защиты от брызг

## ТЕХНИЧЕСКИЕ ХАРАКТЕРИСТИКИ

Модель	R004-900
Параметры электросети	220-240 В, 50/60 Гц
Мощность	1800 Вт
Количество скоростей	10 + импульсный режим
Объем чаши	5 литров
Материал чаши	Стекло
Насадки	<ul style="list-style-type: none"> <li>• Крюк для теста</li> <li>• Лопатка для перемешивания</li> <li>• Венчик для взбивания</li> </ul>
Особенности	<ul style="list-style-type: none"> <li>• Сенсорный LED дисплей</li> <li>• Съёмная чаша с ручкой</li> <li>• Крышка для защиты от брызг</li> <li>• Нескользящие ножки</li> <li>• Защита от перегрева двигателя переменного тока и блока</li> </ul>

## ИНСТРУКЦИЯ ПО ЭКСПЛУАТАЦИИ

1. Перед использованием промойте принадлежности чистой водой, прополощите и высушите их.
2. Установите планетарный миксер на ровную, чистую и сухую поверхность.
3. Чтобы откинуть верхний корпус прибора, надавите на него рукой, а затем нажмите на кнопку подъема (2) и поверните по часовой стрелке (шаг 1). Верхняя часть корпуса поднимется автоматически (см. рис. 1).
4. Установите крышку миксера в крепление на корпусе прибора и поверните ее, чтобы она стала на место (см. рис. 2).
5. Поместите ингредиенты в чашу для смешивания (4) и взвесьте общий вес, затем установите чашу на прибор. Чтобы зафиксировать чашу, вращайте её по часовой стрелке (шаг 3 и 4), пока чаша не будет зафиксирована в приборе (см. рис. 3).

## ЭКСПЛУАТАЦИЯ УСТРОЙСТВА

- При загрузке теста не перегружайте чашу миксера. Вес теста не должен превышать 2 кг.
- Установите на вал (2) необходимую насадку (крюк для теста (5), лопатку для смешивания (6) или венчик (7)), надавите на насадку до упора, а затем поверните на четверть оборота против часовой стрелки, чтобы её зафиксировать (см. рис. 4 и 5).
- Опустите моторный отсек до горизонтального положения, после чего кнопка подъема (2) автоматически заблокируется (шаг 7 рис. 6).
- После окончания установки всех аксессуаров вставьте вилку прибора в розетку.
- Отрегулируйте скорость (3), необходимую для определенного веса смеси, после чего начнется перемешивание продуктов, находящихся в чаше.
- Для остановки процесса перемешивания, выберите на сенсорном дисплее (3) скорость «0».
- Нажмите рукой на головку машины и поверните ручку подъема (2) по часовой стрелке. Затем поднимите верхнюю часть корпуса. Для того, чтобы снять чашу для смешивания, необходимо повернуть ее против часовой стрелки и снять с прибора. Тесто удобно извлекать силиконовой лопаткой.

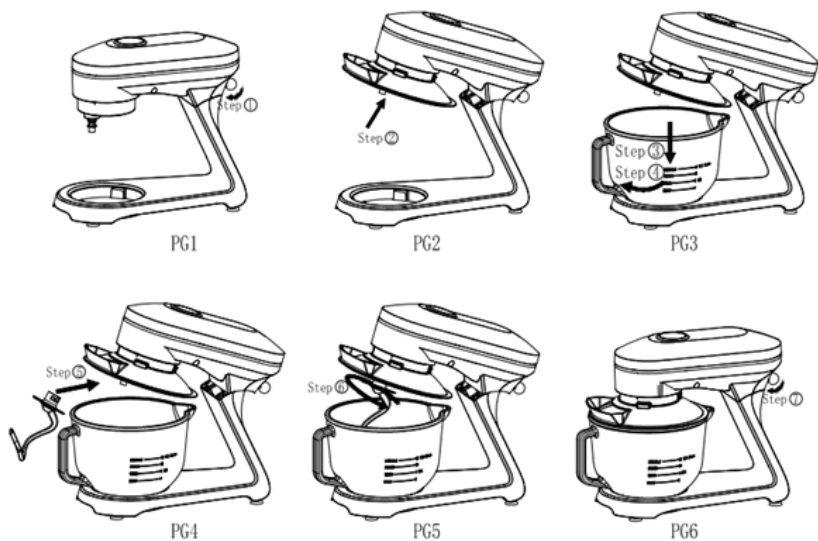









## ЭКСПЛУАТАЦИЯ СЕНСОРНОЙ ПАНЕЛИ УПРАВЛЕНИЯ





### Включение прибора



- При включении прибора на дисплее загорается значок  и светится белым пульсирующим светом.
- По истечении 1 минуты, если не было предпринято никаких действий, дисплей вернется в режим ожидания с пульсирующей подсветкой.
- Чтобы «разбудить» дисплей, коснитесь значка , загорится экран и сенсорная панель перейдет в активное состояние.

### Установка скорости вращения насадок

- В рабочем состоянии все значки на дисплее светятся ровным светом. Скорость вращения насадок можно изменять в интервале от 0 до 10 нажатием на значки  .
- Для фиксации выбранной скорости нажмите на значок .
- Повторное нажатие на значок  остановит работу миксера.

### Функция отсчета времени

- Чтобы установить время работы нажмите **SET**, а затем  или .
- После установки времени, чтобы начать работу, нажмите на значок .
- После завершения работы миксера на панели управления отобразится «0».

Во время работы миксера скорость и продолжительность можно отредактировать, используя кнопку , а только потом  или .

Миксер продолжит работу после нажатия на значок .

## РЕКОМЕНДАЦИИ ПО ИСПОЛЬЗОВАНИЮ

Советы по выбору скорости и продолжительности замешивания.  
**Масса смеси не должна превышать 2 кг.**

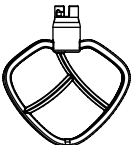
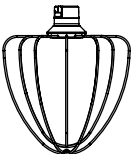
Насадка	Изображение	Скорость	Время (мин)	Максимальное количество продуктов	Советы по использованию
Крюк для теста		1-3	3-5	1000 гр. муки + 538 мл. воды	1 скорость – 30 с 2 скорость – 30 с 3 скорость – от 2 до 3 минут
Лопатка для перемешивания		2-7	3-10	660 гр. муки + 840 мл. воды	2 скорость – 20 с 7 скорость – 2 мин 40 с
Венчик для взбивания		8-10	3-10	Взбивание яичных белков (минимум 3 яичных белка)	8-10 скорость – от 3 мин

## ТИПОВЫЕ ПРОБЛЕМЫ И ИХ РЕШЕНИЯ

Проблема	Причина	Решение
Прибор внезапно перестал работать во время использования	Возможно, из-за долгой непрерывной работы прибор перегрелся, либо температура в помещении слишком высокая, что также привело к перегреву. В данном случае автоматика отключает прибор на время, для остывания.	Установите регулятор скорости на «0». Отключите питание, подождите, пока прибор остынет, после чего его можно снова запустить (обычно требуется 15-30 минут, время охлаждения зависит от температуры в помещении).
После установки скоростей прибор не запускается	Проверьте контакт вилки с розеткой	Вставьте вилку питания в розетку
	Возможно в помещении отсутствует электропитание	Дождитесь подачи электропитания в помещении перед началом работы
	Возможно, верхняя часть прибора не до конца зафиксирована	Зафиксируйте верхнюю часть прибора
Чрезмерный шум при работе прибора	На высокой скорости машина будет работать громче, чем на низкой	Выберите подходящую передачу для перемешивания продуктов в соответствии с рекомендациями
	Количество перемешиваемых продуктов слишком велико, что приводит к перегрузке машины	Уменьшите количество продуктов
	Напряжение нестабильно	Если напряжение нестабильное, подождите, пока напряжение стабилизируется
	Прибор долгое время работает без перерыва	Остановите работу с прибором до его остывания
Скорость работы прибора падает или скорость нестабильна	Низкая температура в помещении приводит к затвердеванию смазки в машине	Снимите чашу и дайте прибору поработать на холостом ходу в течение 5 минут, чтобы смазка в машине размягчилась и скорость работы восстановилась

Скорость работы прибора падает или скорость нестабильна	Обрабатываемые ингредиенты слишком твердые или их слишком много, что приводит к слишком большой нагрузке на прибор	Уменьшите количество продуктов
	Нестабильное или низкое напряжение в сети	Повторите использование, когда напряжение станет стабильным
Машина раскачивается и трясется при работе	На приборе не установлены ножки на основании	Убедитесь, что ножки установлены на основании прибора
	Прибор установлен на неровную поверхность	Поставьте прибор на гладкую, плоскую и стабильную поверхность для дальнейшего использования
Верхняя часть прибора не может зафиксироваться в основании после надевания защитной крышки	Убедитесь, что крышка от брызг установлена на место, а миксерная чаша собрана	Поверните крышку от брызг и установите ее на место. Также установите ёмкость для смешивания на место

## ЧИСТКА ПРИБОРА И КОМПЛЕКТУЮЩИХ

Уход за корпусом прибора	<ul style="list-style-type: none"> <li>• Не погружайте прибор в воду, чтобы предотвратить попадание воды в его корпус, во избежание короткого замыкания, поражения электрическим током, ржавчины и других неисправностей.</li> <li>• Не используйте мокрые тряпки для протирания прибора.</li> <li>• Не используйте для очистки корпуса прибора агрессивные моющие средства (уксус, соль, порошки, растворители и пр.).</li> <li>• Не используйте острые и грубые предметы для очистки.</li> </ul>
Чистка аксессуаров	<ul style="list-style-type: none"> <li>• Не помещайте алюминиевые детали в посудомоечную машину и не мойте их агрессивными (кислотными или щелочными) чистящими средствами. Пожалуйста, не кладите их в посудомоечную машину для чистки (за исключением деталей из нержавеющей стали или тефлоновых деталей с поверхностной обработкой и деталей для электрофореза).</li> <li>• Не замачивайте аксессуары в течение длительного времени в моющих средствах. Проводите очистку аксессуаров сразу после приготовления.</li> <li>• После чистки тщательно просушите аксессуары.</li> </ul>

Очистка вала	<ul style="list-style-type: none"> <li>• Вращающийся вал во время работы может потемнеть. Это связано с высокой скоростью работы и трением во время работы прибора. После каждого использования, рекомендуется очищать вал от потемнения.</li> <li>• При очистке вала, обратите внимание на острые элементы, чтобы не пораниться.</li> </ul>
Консервация и техническое обслуживание	<ul style="list-style-type: none"> <li>• Вы можете использовать оливковое масло для нанесения на поверхность лезвия, пластину ножа и чашу для смешивания, чтобы обеспечить их сохранность и избежать окисления.</li> <li>• Когда прибор не используется, вы можете накрыть его упаковочным пакетом и поместить в сухое место.</li> </ul>

## ХРАНЕНИЕ

- Всегда отключайте устройство от сети перед хранением.
- Храните устройство в сухом прохладном месте, недоступном для детей.

## УТИЛИЗАЦИЯ



### Бывшие в употреблении бытовые электроприборы:

1. Если вы больше не хотите пользоваться своим электроприбором, бесплатно сдайте его на склад вторичной переработки бывших в употреблении электроприборов.
2. Использованные электроприборы не должны попадать в бытовой мусор (см. символ).

### Дальнейшие инструкции по утилизации:

1. Верните электроприбор в таком состоянии, чтобы это не повлияло отрицательно на его последующее повторное использование или переработку отходов. Необходимо заранее извлечь батарейки и избегать разрушения деталей, содержащих жидкости.
2. Электроприборы могут содержать вредные вещества. Неправильное обращение с прибором или его повреждение могут привести к проблемам со здоровьем, загрязнению воды или грунта при последующей утилизации прибора.

## ЭЛЕКТРОННАЯ ГАРАНТИЯ

---

Гарантийное обслуживание производится изготовителем или официальным представителем при наличии гарантийного талона или зарегистрированной электронной гарантии. При использовании электронной гарантии бумажный гарантийный талон заполнять не нужно.

**Зарегистрируйтесь и получите 1 год гарантии.**

1. Перейдите по данному QR-коду:



Наведите камеру телефона  
и перейдите по ссылке

2. Заполните обязательные поля.
3. Поздравляем Вас! После регистрации вы получаете 1 год гарантии. Электронная гарантия онлайн является полным аналогом бумажному гарантийному талону и не требует дополнений.

**К не гарантийным** относятся следующие случаи:

- Наличие следов механических повреждений, следов воздействия агрессивных сред.
- Отсутствие гарантийных пломб, следы заливки жидкостями, пайки, перегрева.
- Механическое повреждение корпуса и компонентов устройства.
- Следы некачественного ремонта и прочие признаки вмешательства.

Срок выполнения гарантийного обслуживания может достигать 45 суток.

**Срок службы:** 5 лет

**Срок гарантии:** 1 год

**EAC** товар  
сертифицирован

**Изготовитель:** Санлида Электрикал Техноложи Ко., ЛТД. 101 Здание А, 27 Цзянцзюньмао Комьюнити, Уляян Комьюнити, Лунган-стрит, Район Лунган, Шэньчжэнь, Гуандун, Китай.

**Импортер:** ЗАО «ТГТ», Республика Беларусь, 220083, г. Минск, пр-т Дзержинского, д. 90, пом. 427.

**Страна происхождения:** Китай.

**Уполномоченная организация для принятия претензий на территории РФ:**

ООО «КингПро», 119285, Россия, г. Москва, вн. тер. г. муниципальный округ Раменки, ул. Пырьева, д. 11-а, пом. 4н.

**Уполномоченная организация для принятия претензий на территории РБ:**

ЗАО «ТГТ», Республика Беларусь, 220083, г. Минск, пр-т Дзержинского, д. 90, пом. 427.



Больше не нужно хранить бесконечное количество бумажных инструкций! Они все доступны по QR-коду в электронном виде, который вы сможете найти на шильдике на нижней части вашего устройства. Так вы сэкономите место в доме и время на поиски необходимой информации. Советуем передать бумажные инструкции на переработку.

## ВРЕМЯ ЗАБЫТЫХ РЕЦЕПТОВ

**RageX** — белорусский бренд, созданный как сочетание надежности, качества и доступности. Если вы цените функциональность и хотите, чтобы техника делала вашу жизнь комфортнее ежедневно, вы точно его оцените.

Наш бренд постоянно обновляет ассортимент, следуя за новейшими трендами с учетом потребностей наших клиентов. Мы стремимся предложить вам самые современные и инновационные решения для вашего дома.

Будем благодарны за фото-отзывы результатов вашей готовки, это нас вдохновляет.

Подписывайтесь на наши соц. сети и следите за новинками:

 [ragex\\_store](#)

 [ragexstore](#)

 [ragex\\_world](#)



[ragexstore.ru](#)